

VON ARX

T7 / T8

Stoftavskiljare



Översättning av bruksanvisning i original

Innehållsförteckning

1 Allmän information	3
1.1 Innan maskinen tas i drift.....	3
1.2 Läsa denna bruksanvisning.....	3
1.3 Illustrationer och tekniska ändringar ...	3
1.4 Översättningar	3
1.5 Spara bruksanvisningen.....	3
1.6 Von Arx upphovsrätt och Copyright ©	3
1.7 Ytterligare information.....	3
2 Säkerhetsinformation	4
2.1 Viktiga markeringar i denna bruksanvisning	4
2.2 Allmänna säkerhetsanvisningar	4
2.3 Säkerhetsanvisningar	4
2.4 Varnings- och påbudsmärken på maskinen.....	5
2.5 Produktansvar	5
3 Användningsområde	5
3.1 Avsedd användning:.....	5
4 Beskrivning av maskinen och dess funktion	6
4.1 Maskinens huvuddelar	6
4.2 Inkluderade tillbehör.....	6
4.3 Funktionsätt	6
5 Förberedelser före start	7
5.1 Leveranskontroll.....	7
5.2 Direktanslutning.....	7
5.3 Anslutning med föravskiljare.....	7
6 Användning	8
6.1 Starta stoftavskiljaren	8
6.2 Användning.....	8
6.3 Stänga av stoftavskiljaren	8
7 Underhåll	9
7.1 Rengöring av förfilter	9
7.2 Byte av filter	10

7.3 Installera Longopac® säckkasset.....	12
8 Reservdelar och tillbehör	13
9 Felsökning	14
10 Tekniska specifikationer	15
11 Garanti	16
12 Försäkran om överrensstämmelse	17

Omslagsbild: T7 med golvmunstycke på handrör.

1 Allmän information

1.1 Innan maskinen tas i drift

Det är mycket viktigt att innan maskinen tas i drift:

- Kontrollera att leveransen var komplett och att inget skadats under transporten.
- Följa säkerhetsföreskrifterna.
- Läs bruksanvisningen.

1.2 Läs denna bruksanvisning

Om något är oklart efter att du har läst denna bruksanvisning, kontakta tillverkaren eller närmaste Von Arx-återförsäljare.

Inget ansvar kan accepteras för skada, förlust eller fel som beror på att instruktionerna i bruksanvisningen inte följts.

1.3 Illustrationer och tekniska ändringar

Illustrationerna kan skilja sig från den verkliga utrustningen och är inte bindande för vår del.

För att möta våra kunders förändrade behov förbehåller vi oss rätten att ändra tekniska specifikationer utan förvarning.

1.4 Översättningar

Endast den engelska versionen av denna bruksanvisning är juridiskt bindande.

Den engelska versionen av den här bruksanvisningen är originalbruksanvisningen.

Anmärkning: den svenska versionens kapitelindelning skiljer sig något från originalet.

1.5 Spara bruksanvisningen

Bruksanvisningen ska förvaras på ett säkert sätt och tillgänglig för användaren.

1.6 Von Arx upphovsrätt och Copyright ©

Text och illustrationer får inte kopieras eller reproduceras i någon form utan uttryckligt medgivande av Von Arx EOOD.

Varumärken ®

Orden "Von Arx" och "Von Arx"-logotypen är internationellt registrerade varumärken och får inte användas av tredje part.

Patent

Vissa komponenter som finns listade och avbildade i denna bruksanvisning är patentsökta eller redan nationellt eller internationellt patenterade.

1.7 Ytterligare information

Tillverkare

Von Arx EOOD,
4000 Plovdiv
Telefon: +359 32 94 05 53



Ursprungsland

Bulgarien

2 Säkerhetsinformation

2.1 Viktiga markeringar i denna bruksanvisning

Läs alltid igenom och följ säkerhetsföreskrifterna i denna bruksanvisning! Säkerhetsanvisningar markeras så här:



-  **Att inte följa en instruktion märkt med den här symbolen kan leda till allvarlig skada eller dödsfall.**
-  **Att inte följa en instruktion märkt med den här symbolen kan skada maskinen eller orsaka annan materiell skada.**
-  **Markerar ytterligare information eller speciella instruktioner.**

2.2 Allmänna säkerhetsanvisningar











 **Var försiktig!**
 •Tänk på vad du gör. Använd sunt förnuft i arbetet. Säkerhetsinformationen ersätter inte fackkunskaper och erfarenhet. Avbryt arbetet och kontakta en kvalificerad tekniker om du inte behärskar uppgiften. Försök inte utföra uppgifter du inte behärskar.

 **Läs bruksanvisningen!**
 Läs hela bruksanvisningen noga innan stoftavskiljaren används, särskilt säkerhetsanvisningarna. Denna bruksanvisning gäller för stoftavskiljare av modellerna T7 och T8.
 •Säkerställ att du har läst hela bruksanvisningen och att du förstår innehållet, så att du vet vilken skyddsutrustning som behövs och hur maskinen ska användas.

2.3 Säkerhetsanvisningar

-  **Stoftavskiljaren får endast användas för torra icke-explosiva ämnen.**
-  **Låt endast personer med rätt kompetens hantera stoftavskiljaren.** Låt aldrig minderåriga eller okunniga personer använda eller utföra service på

stoftavskiljaren. Låt inte någon använda stoftavskiljaren utan att ha läst och förstått bruksanvisningen.

-  **Placera stoftavskiljaren säkert.** Säkerställ att maskinen står stadigt så att den inte riskerar att välta. Risk för personskada och materiella skador.
-  **Flytta inte maskinen genom att dra i sugslangen.**
-  **Det finns risk för klämning i excenterlåsen.**
-  **Använd endast originalreservdelar till stoftavskiljare T7 / T8.**
-  **Stäng av och koppla bort andra anslutna maskiner innan något underhållsarbete utförs på stoftavskiljaren.**
-  **Vid rengöring av stoftavskiljaren kan hälsoskadligt damm spridas i luften. Använd skyddsglasögon, handskar och andningsskydd av klass FFP3.**
-  **Punktera inte Longopac[®]-säckerna, då riskerar damm att spridas.**
-  **Skadade elkablar kan vara farliga och måste omedelbart bytas ut.**
-  **Felaktig anslutning av jordledaren eller modifiering av den medföljande stickkontakten kan leda till risk för elchock. Installation ska utföras av en behörig elektriker.**
-  **Kontrollera att strömförsörjningens parametrar (spänning, ström, frekvens) överensstämmer med specifikationerna på maskinskylten innan användning.**
-  **Stoftavskiljaren får endast användas inomhus och på torra ytor. Använd den inte utomhus eller på våta underlag.**

 Sätt aldrig föremål i eller blockera luftintaget (förutom vid rengöring av förfiltret).

 Håll hår, löst sittande kläder, fingrar och övriga kroppsdelar borta från insuget.

 Använd inte maskinen utan uppsamlingsäck och filter på plats. Byt ut dessa om de är skadade eller igensatta.

2.4 Varnings- och påbudsmärken på maskinen



Använd andningsskydd.



Använd hörselskydd.



Använd skyddsglasögon

Skadade eller försvunna varnings- eller påbudsmärken måste ersättas omedelbart. Dessa klistermärken kan erhållas från din återförsäljare.

2.5 Produktansvar

Tillverkaren tar inget ansvar för skador förorsakade av denna produkt om:

- Produkten har reparerats på ett felaktigt sätt.
- Om produkten har reparerats med av tillverkaren icke godkända reservdelar.
- Om produkten har utrustats med tillbehör som ej godkänts av tillverkaren.
- Om produkten inte har reparerats av en behörig verkstad.

3 Användningsområde

En stoftavskiljare är en maskin som suger upp, separerar och samlar upp stoft. Uppsugning, separation och uppsamling utförs i T7/T8 av en vakuumpump via ett trestegs filtersystem till en uppsamlingsäck.

3.1 Avsedd användning:

Stoftavskiljarna T7/T8 är avsedda för professionellt bruk.

Maskinen är konstruerad för att samla upp och extrahera torrt, icke-brännbart stoft med ett explosionsgränsvärde på $>0,1 \text{ mg/m}^3$.

4 Beskrivning av maskinen och dess funktion

4.1 Maskinens huvuddelar

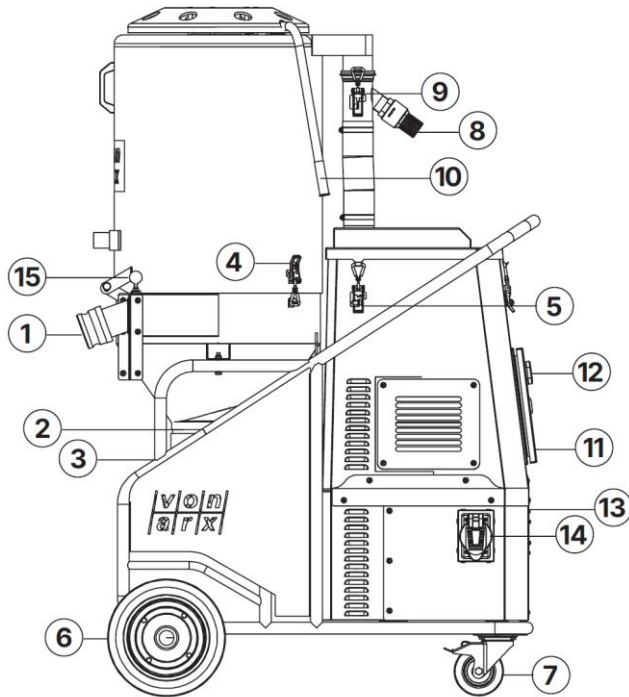

Figur 1

1. Insug, ansluts till bearbetande maskin (t.ex. ytfräs, spårfräs)
2. Hållare för Longopac® uppsamlingssäck
3. Longopac® uppsamlingssäck
4. Excenterlås till förfilter
5. Excenterlås till HEPA-filter
6. Gummihjul
7. Gummerade länkhjul med broms
8. Ventil för luftflödesreglering
9. Excenterlås till utsug från cyklon
10. Spak för rengöring av förfiltret av polyester
11. Elskåp med På/Av-knapp
12. Manometer, filterigensättning
13. Trefas elintag
14. Trefas eluttag (T7 US versionen, T8)
15. Stängningslucka för insuget*

*Olika modeller är utrustade med antingen en integrerad lucka eller ett lock.

4.2 Inkluderade tillbehör

- Sugslang med anslutningar, Ø50 mm x 7,5 m
- Sugslang med anslutningar, Ø76 mm x 10 m
- Handrör i 3 delar Ø50 mm
- Golvmunstycke med gummilister
- Longopac® uppsamlingssystem

4.3 Funktionsätt

När stoftavskiljaren är i gång sugs föroreningar in genom sugslangen och inloppet med hög hastighet. Större dammpartiklar separeras bort inuti cylindern när luftflödet saktas ner i cyklonen. Luften som fortfarande innehåller fina dammpartiklar fortsätter genom det dubbla filtersystemet, bestående av förfilter och sedan HEPA-filter, där de fina partiklarna filtreras bort. Förfiltret i cylindern består av ett strumpfilterpaket med 15 filterstrumpor av polyester.

När stoftavskiljaren stängs av, släpps det i cyklonen uppsamlade dammet ut genom bottenluckan och ner i uppsamlingssäcken.

Förfiltret rengörs med omvänd luftpuls. Rengöringsprocessen är färdig när dammet från cylindern har fallit ner i uppsamlingssäcken.

En manometer visar igensättningsgraden för filtersystemet.

Stoftavskiljaren är utrustad med ett termiskt motorskydd som förhindrar överhettning.

Stoftavskiljaren är utrustad med ett fasvändningsskydd som hindrar att pumpen går baklänges och blåser ut damm.

5 Förberedelser före start

5.1 Leveranskontroll

Säkerställ att alla inkluderade tillbehör följde med i leveransen och att inget har skadats under leveransen. Kontakta omedelbart återförsäljaren om något saknas eller är skadat.

5.2 Direktanslutning

Stoftavskiljaren kan anslutas antingen direkt till den dammalstrande maskinen med sugslangen $\varnothing 76$ mm x 10 m med camlock-anslutning (A) eller användas med golvmunstycket som ansluts med sugslangen $\varnothing 50$ mm x 7,5 m (B). (Fig. 2)

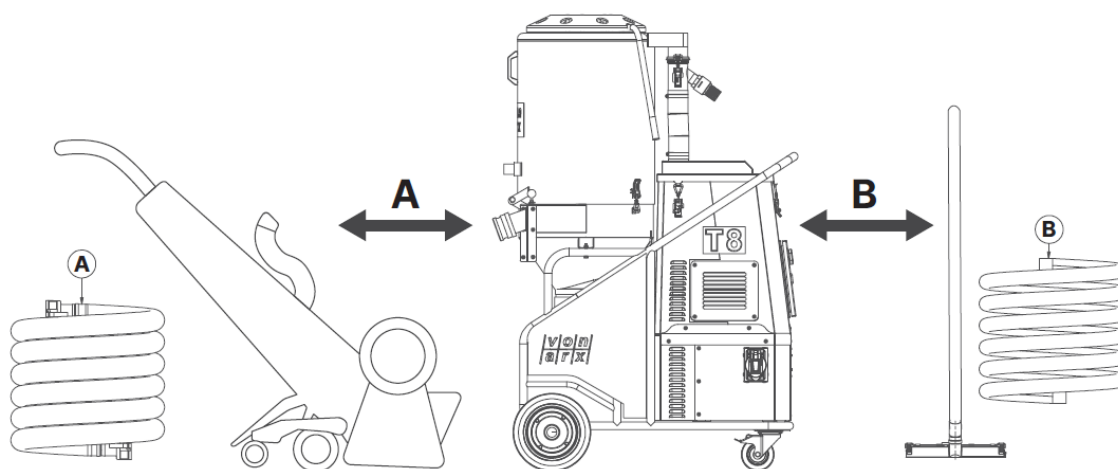

Figur 2

5.3 Anslutning med föravskiljare

Användning av en föravskiljare uppgraderar det totala luftrengöringssystemet till en 4-stepsprocess. Följ nedanstående illustration för korrekt anslutningsordning. Den dammalstrande maskinen ansluts till föravskiljarens insug (A) och föravskiljarens utsug ansluts till stoftavskiljarens insug (B). (Fig. 3)

△ Använd endast av Von Arx rekommenderade föravskiljare.

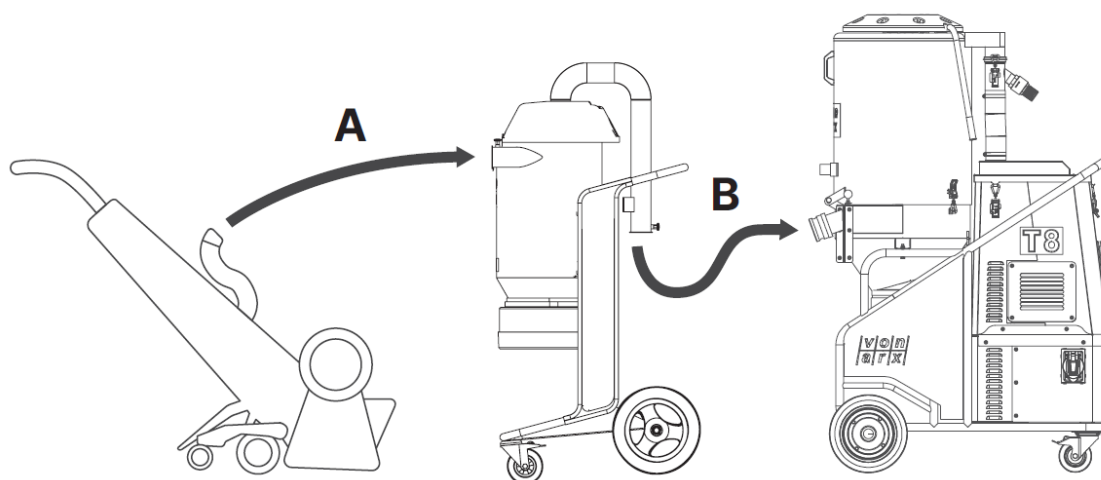

Figur 3

EPOX Maskin AB

Besöksadress: Landsvägen 1, Sollentuna • Telefon 08-754 71 60
E-post: info@epox.se • Hemsida: www.epox.se

2024.07
1.0

6 Användning

- ⚠ Se till att insugsluckan är öppen innan maskinen startas.
- ⚠ Användaren måste ha tillräcklig kunskap om hur stoftavskiljaren ska hanteras och hur man hanterar farligt damm.
- ⚠ Förfilter och HEPA-filter måste bytas om normalt flöde inte kan erhållas efter rengöring.

6.1 Starta stoftavskiljaren

Stoftavskiljaren startas genom att trycka på den gröna knappen (I) på maskinens elskåp. (Fig. 4)

- ⚠ **Fasvändning!** Om den röda lampan mellan den röda och den gröna knappen tänds, innebär det att faserna är felkopplade. Då måste två av faserna växlas. Detta skyddar mot att pumpen börjar blåsa ut luft i stället för att suga in den.



Figur 4

6.2 Användning

När stoftavskiljaren är i gång sugs föroreningar in genom inloppet och sugslangen med hög hastighet. Större dammpartiklar separeras bort i cyklonen. Fina dammpartiklar filtreras sedan bort av förfilter och HEPA-filter.

Det i cyklonen uppsamlade dammet släpps ut genom bottenluckan och ner i uppsamlings säcken när stoftavskiljaren stängs av.

En manometer visar igensättningsgraden för filtersystemet. Rengör föfiltret när systemet varnar eller när sugförmågan försämras, följ instruktionerna i avsnitt 7.1.

Stoftavskiljaren är utrustad med ett termiskt motorskydd som förhindrar överhettning. Om motorskyddet aktiveras stängs motorn av automatiskt, då måste följande göras:

Tryck på den röda avstängningsknappen

Dra ur stickkontakten.

Kontrollera om uppsamlings säcken är full.

Kontrollera om sugslangen är igensatt.

Kontrollera om filtret är igensatt.

Åtgärda eventuella problem och låt maskinen svalna. Det kan ta upp till en timme innan det termiska skyddet återställs.

6.3 Stänga av stoftavskiljaren

Stäng av stoftavskiljaren genom att trycka på den röda knappen (O) nedanför startknappen. (Fig. 4)

När maskinen stängs av släpps det i cyklonen uppsamlade dammet ut genom bottenluckan och ner i uppsamlings säcken.

7 Underhåll

- Stäng av maskinen och dra ur nätkontakten innan något reparationsarbete utförs.
- Använd inte högtryckstvätt för rengöring. Spola aldrig vatten mot maskinens öppningar – särskilt inte mot luftintaget för kylning.
- Rengör alltid maskinen innan den flyttas från arbetsplatsen.
- Använd rätt personlig skyddsutrustning; skyddsglasögon, handskar och andningskydd av klass FFP3. Vid filterbyte kan hälsoskadligt damm spridas i luften.
- Alla dammiga delar efter filterbyte eller reparation måste placeras i plastpåsar som förseglas och sedan omhändertas enligt gällande avfallsföreskrifter.
- Skada inte HEPA-filtret. Då kan skadligt damm spridas ut i luften.

7.1 Rengöring av förfilter

Förfiltret måste rengöras regelbundet. Det ska rengöras innan byte av uppsamlingssäck, efter varje arbetspass och om maskinens sugförmåga har försämrats.

Rengöringsförfarande:

1. Stäng insuget med den integrerade luckan eller locket, beroende på modell. (Fig. 5)



Figur 5

2. Starta motorn.
3. Låt maskinen bygga upp ett vakuum i 5 sekunder.
4. Tryck rengöringsspaken snabbt framåt och släpp sedan. (Fig. 6)



Figur 6

5. Upprepa steg 3 och 4 fem gånger. Det är viktigt att låta maskinen bygga upp ett vacuum mellan varje gång.
6. Stäng av motorn och vänta tills maskinen stannat helt och dammet från cylindern har fallit ner i uppsamlingssäcken. I vissa fall kan dammet fastna på insidan av cylindern eller uppsamlingssäcken. För att lossa det måste dammet slås ner genom säcken eller genom att försiktigt knacka på cylindern med en gummiklubba.
7. Öppna luckan till insuget. (Fig. 7)

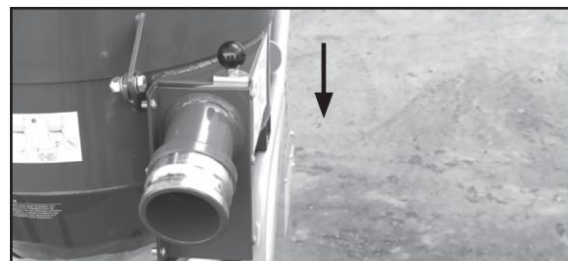

Figur 7

Rengöringsprocessen är färdig när dammet från cylindern har fallit ner i uppsamlingssäcken.

Byt förfilter om stoftavskiljaren suger dåligt även efter rengöringen. Om luftflödet fortfarande är för lågt efter detta, måste HEPA-filtret bytas.

7.2 Byte av filter

⚠ Stäng av stoftavskiljaren och dra ur nätkontakten innan något underhållsarbete utförs.

⚠ Stäng av och koppla loss alla anslutna maskiner innan något underhållsarbete utförs på stoftavskiljaren.

⚠ Vid rengöring av stoftavskiljaren kan hälsoskadligt damm spridas i luften. Var försiktig och använd skyddsglasögon, handskar och andningsskydd av klass FFP3.

Byte av förfilter

1. Knäpp upp excenterlåsen för att lossa utsuget till HEPA-filtret från förfiltercylindern. (Fig. 8-A)
2. Knäpp upp excenterlåsen som håller ihop cylinderns övre och undre del. (Fig. 8-B)
3. Tippa cylindern framåt med hjälp av handtaget och låt den hänga i gångjärnen.
4. Vrid strumpfilterpaketet 10° medurs och lyft försiktigt ur det ur cylindern. (Fig. 9)
5. Vänd försiktigt på filterpaketet och dra över en påse och förslut den väl. Avyttra enligt gällande avfallsföreskrifter.
6. Sätt i det nya strumpfilterpaketet. Passa in hakarna i hålen och lås fast filterpaketet genom att vrida det 10° moturs. (Fig. 10)
7. Använd handtaget för att fälla upp cylindern och knäpp sedan fast den med excenterlåsen.
8. Återmontera och spänn fast utsuget.

Passa ihop delarna noga så att det blir tätt.

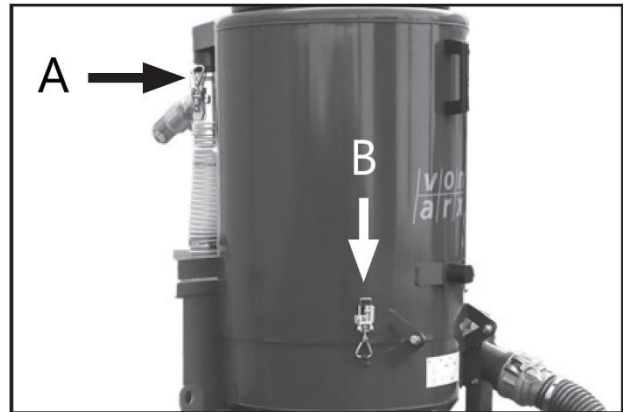

Figur 8



Figur 9

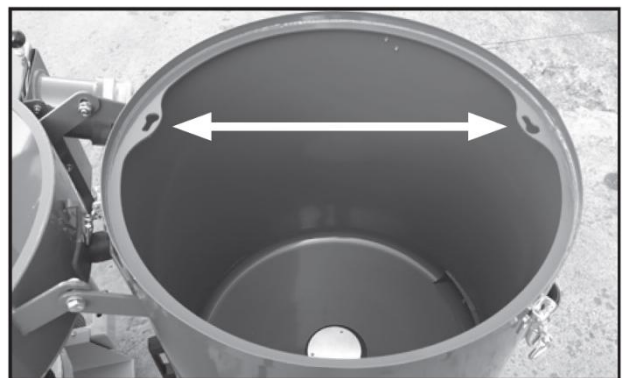

Figur 10

Byte av HEPA-filter

⚠ Det går inte att rengöra HEPA-filtret. Rengöringsförsök kan skada filtret.

⚠ Hantera det nya HEPA-filtret varsamt. Rör inte insidan av filtret, det kan skada filtret så att det inte fungerar.

1. Knäpp upp snabbspännena och lyft av locket till HEPA-filtret. (Fig. 11)
2. Lyft försiktigt upp HEPA-filtret. (Fig. 12)
3. Placera filtret i en påse och förslut den väl. Avyttra enligt gällande avfallsföreskrifter.
4. Sätt i det nya HEPA-filtret.
5. Sätt tillbaka och spänn fast locket.

Passa ihop delarna noga så att det blir tätt.

⚠ Vid rengöring av stoftavskiljaren kan hälsoskadligt damm spridas i luften. Var försiktig och använd skyddsglasögon, handskar och andningsskydd av klass FFP3.



Figur 11

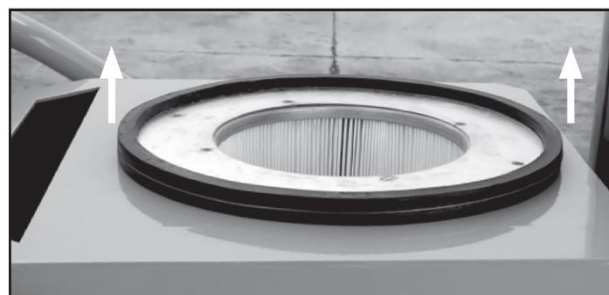

Figur 12

7.3 Installera Longopac® säckkassett

⚠ Rengör alltid förfiltret innan Longopac® säckkassetten byts.

i Stoftavskiljaren är utrustad med Longopac® uppsamlingsystem.

1. Placera Longopac®-kassetten i hållaren.

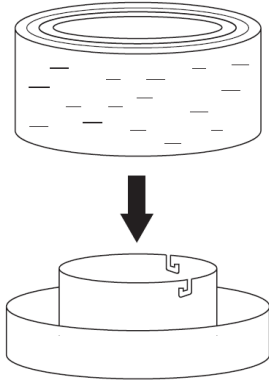

2. Fäst hållaren under cylindern genom att vrida den så att stiften hakar fast i spåren.

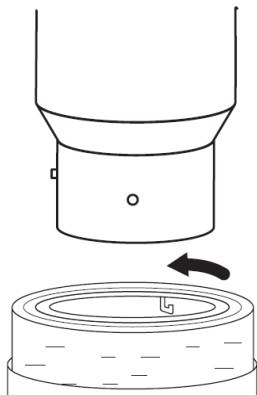

SÅ HÄR FUNGERAR DET

Steg 1:

Säckkassetten försluts i ena änden med ett buntband. När säcken börjar fyllas eller man vill byta säck, är det bara att dra den nedåt så kommer nytt material fram ur kassetten och säcken blir längre.



Steg 2:

För att göra en ny säck drar man ner säckmaterialet och försluter upptill med buntband.



Steg 3:

Ytterligare ett buntband sätts ovanför det första och mellan dem klipps säckmaterialet av. Hela processen tar mindre än 30 sekunder!

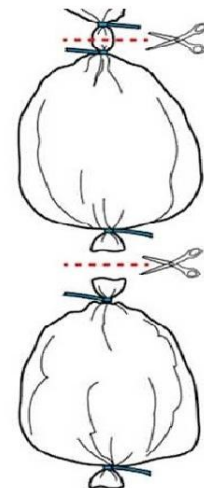



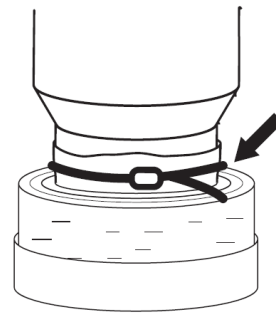



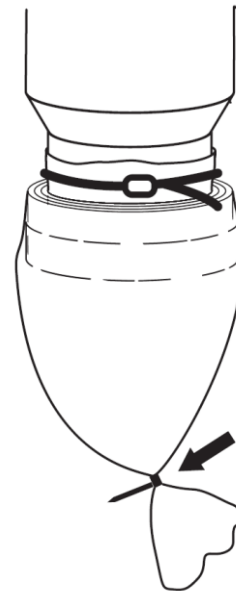

3. Dra upp säcken från det inre lagret över cylinderns nederdel.
4. Fäst säcken ordentligt med ett band.



5. Dra ner säcken från det yttre lagret över hållaren.
6. Stäng säcken i botten med ett buntband.



8 Reservdelar och tillbehör

Förfilter, strumpfilterpaket 70530700-20		HEPA-filter 91020113-04	
Sugslang med anslutningar, Ø50 mm x 7,5 m 601173		Sugslang med anslutningar, Ø76 mm x 10 m 601142	
Longopac, 4 st à 23 m, ink buntband 7500017		Handrör, 3 delar, Ø50 mm 7500142	
Golvmunstycke med gummilister, Ø50 mm 7500143		Gummilister, set, L 440 + 395 mm 7509996	
Camlock-koppling, hona 76mm 7500145			
Föravskiljare C5 Big Bag, för trefas- stoftavskiljare 800170		Föravskiljare C5, för trefas- stoftavskiljare 75102051	

9 Felsökning

Problem	Möjlig orsak	Åtgärd
Motorn startar inte	Maskinen är strömlös	Koppla in kontakten.
	Skadad elkabel	Byt ut elkabeln.*
	Trasig strömbrytare	Byt kontaktor eller strömbrytare.*
	Fasfel (den röda lampan lyser)	Växla faser i elanslutningen.
	Termiska motorskyddet har löst ut	Rengör eller byt filter, kontrollera att slang och insug inte är blockerade, starta sedan maskinen igen, det kan ta upp till en timme tills brytaren återställs.
Motorn startar men stannar omedelbart	Fel säkring	Anslut till elanläggning med rätt säkringsklass.
	Kortslutning i kabel eller maskin	Lämna maskinen till en auktoriserad verkstad.
Motorn går men maskinen suger inte	Sugslangen är inte ansluten	Anslut sugslangen.
	Sugslangen är blockerad	Rengör sugslangen.
	Ingen uppsamlingsäck	Montera uppsamlingsäck.
Motorn går men maskinen suger dåligt	Hål i sugslangen	Byt ut sugslangen.
	Igensatta filter	Rengör eller byt filter.
	Smuts vid bottenluckan	Rengör bottenluckan.
	Cylindern eller locket är inte riktigt stängda	Stäng så att det blir tätt.
	Trasiga packningar	Byt packningar.
Damm blåser ut från motorn	Felmonterade eller trasiga filter	Justera eller byt ut.
Onormala ljud		Lämna maskinen till en auktoriserad verkstad.

* Får endast utföras av personer med nödig kunskap.

10 Tekniska specifikationer

	T7 EU	T7 US	T8
Typbeteckning	750010051	75001021	75001031
Spänning, frekvens	400 V, 50 Hz	230V, 60 Hz	480 V, 60 Hz
Motoreffekt	5,5 kW	7,5 kW	8,6 kW
Strömförbrukning	15 A	24 A	14 A
Elcentral	-	100 A	100 A
Luftflöde, max	600 m ³ /h	353 cfm/h	353 cfm/h
Undertryck, max	28 kPa	28 kPa	28 kPa
Insug, anslutning	3" camlock	3" camlock	3" camlock
Förfilter, typ	Filterstrumpor av polyester, 15 st	Filterstrumpor av polyester, 15 st	Filterstrumpor av polyester, 15 st
Förfilter, yta	2,3 m ²	25 sqf	25 sqf
Förfilter, avskiljningsgrad	>99,5%	>99,5%	>99,5%
HEPA-filter, klass	H13	H13	H13
HEPA-filter, yta	5 m ²	54 sqf	54 sqf
Filterrengöring med jet-puls	Ja	Ja	Ja
Uppsamlingsystem	Longopac [®]	Longopac [®]	Longopac [®]
Ljudtrycksnivå (Lp)	74 dB(A)	74 dB(A)	74 dB(A)
Ytterdimensioner	1190 x 1760 x 690 mm	47 x 70 x 27"	47 x 70 x 27"
Vikt	225 kg	496 lbs	496 lbs

11 Garanti

Von Arx EOOD garanterar en perfekt fungerande maskin under 24 månader från och med dagen för köpet. Om produkten används i flerskift halveras denna garantiperiod.

Von Arx EOOD kontrollerar alla maskiner för att säkerställa att de är kompletta och fungerar korrekt innan de lämnar fabriken.

Kunden måste direkt vid mottagen leverans kontrollera om maskinen har några fel eller transportskador och måste, utan dröjsmål, informera säljaren och speditören om någon skada upptäcks.

Von Arx EOOD åtar sig att så snabbt som möjligt, själv eller via en officiell Von Arx-återförsäljare, åtgärda alla fel som uppstår under garantitiden och bevisligen beror på defekt material eller fabrikationsfel.

Inget ansvar kan accepteras för skada som beror på felaktig användning, att instruktionerna i bruksanvisningen inte följts, överbelastning, olämplig användning, felaktigt underhåll eller naturligt slitage. Reparationer eller modifieringar som gjorts av köparen eller tredje part utan vårt skriftliga medgivande är kundens eget ansvar och medför att vår garanti omedelbart upphör.

Dessutom kan inga garantikrav ställas om några andra delar än sådana som tillverkats eller rekommenderas av Von Arx EOOD använts.

Normalt slitage av förbrukningsmaterial eller slitdelar täcks inte av garantin.

Von Arx EOOD kan inte hållas ansvarig för eventuella direkta eller indirekta skador (följdskadorna, utebliven vinst, extra kostnader osv) som uppstår för köparen.

Motorer, strömbrytare och andra införskaffade delar omfattas av de aktuella leverantörernas garantier.

För att åberopa garanti måste köpet styrkas med inköpsfaktura eller motsvarande.

12 Försäkran om överensstämmelse

Översättning av nedanstående EG-försäkran om överensstämmelse, originalet återfinns i den engelskspråkiga versionen av bruksanvisningen:

1. Överensstämmelse med EG:s maskindirektiv 2006/42/EEG:

Vi försäkrar att designen och konstruktionen av den nedan angivna maskinen överensstämmer med de relevanta grundläggande hälso- och säkerhetskraven i EG-direktivet, försäkran gäller för modellen som har satts på marknaden av vårt företag.

Varje ändring av maskinen utan vårt godkännande gör denna försäkran ogiltig.

2. Maskinkategori:

Stoftavskiljare

3. Modell:

T7 / T10

4. Serienummer:

Alla tillverkade

5. Tillverkningsår:

6. Ursprungsland:

Bulgarien

7. Tillämpliga standarder:

2011/65/EU,
2014/30/EU,
SS-EN ISO 12100,
SS-EN 60034-1,
SS-EN 60204-1,
SS-EN ISO 13857

8. Intygande företag och tillverkare

9. Ansvarig för teknisk dokumentation

10. Plats och datum för försäkran

11. Underskrift med namnförtydligande

EC DECLARATION OF CONFORMITY

In the sense of the EC machine directive 2006/42/CE

We hereby declare that the equipment described below including its concept, construction and design as marketed by our company complies with the relevant fundamental safety and health requirements of the EC directive. This declaration becomes invalid on any unauthorised modification of the equipment.

Designation:	Extraction system
Type:	T7/T8
Serial Nr.:	All manufactured
Year of manufacture:	2024
Country of origin:	Bulgaria
Norms applied:	2011/65/EU 2014/30/EU EN ISO 12100 EN 60034-1 EN 60204-1 EN ISO 13857
Manufacturer:	Von Arx EOOD 20, Nedyalka Shileva str. 4000 Plovdiv Bulgaria
Responsible for documentation:	eng. Maria Spasova
Place and date:	4000 Plovdiv, Bulgaria 01 jul 2024



Fredrik Åkermark
Owner
Von Arx EOOD

